

[男子個人の部]

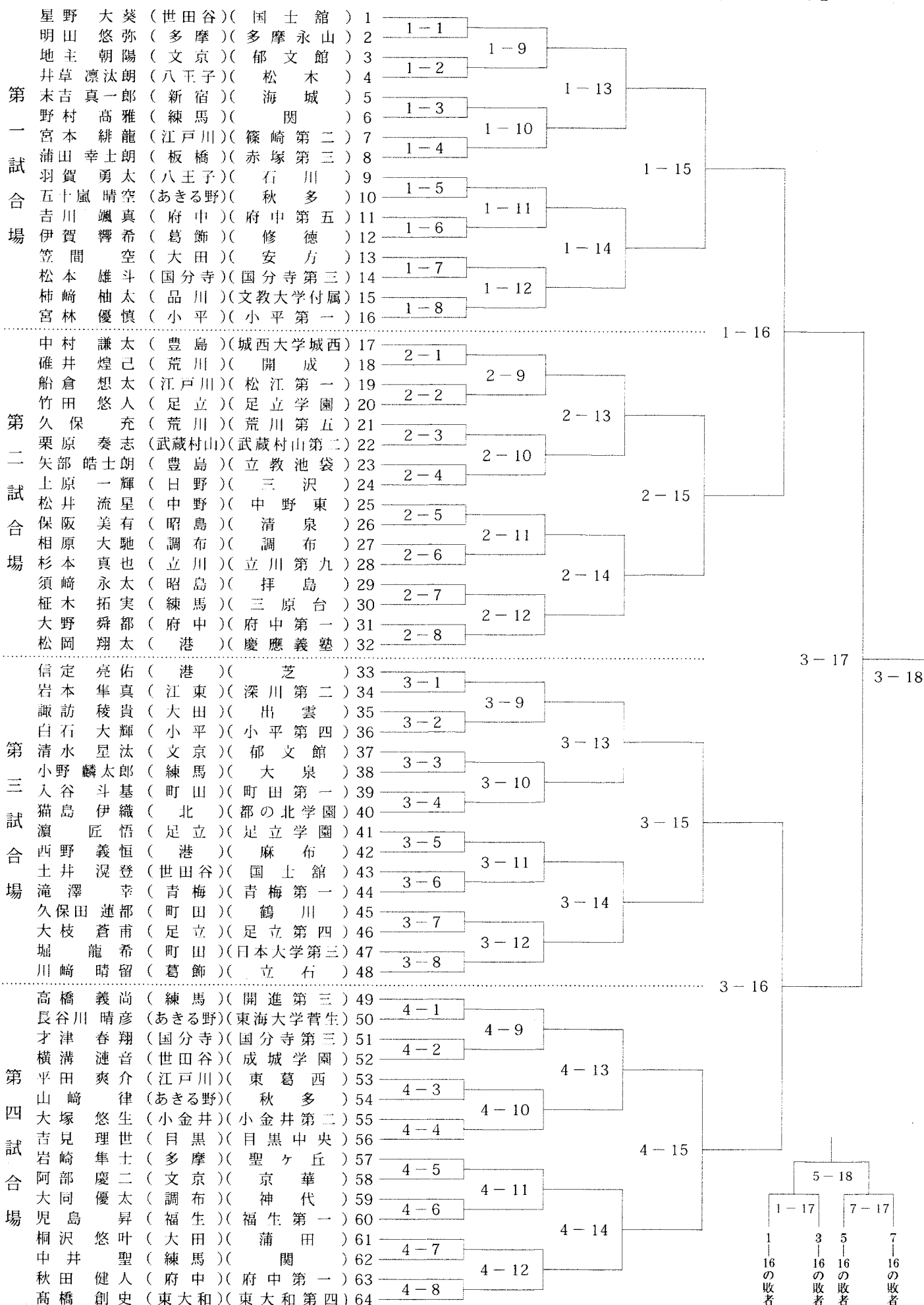

[男子個人の部]

5-15	5-13	5-1	65 佐々木 諒 (府中)(府中第一)	第五試合場
		5-2	66 小嶋 慶 (世田谷)(砧)	
		5-3	67 渡邊 太陽 (八王子)(横川)	
		5-4	68 上田 登一 (青梅)(青梅第一)	
	5-10	5-5	69 鈴木 和生 (多摩)(多摩永山)	
		5-6	70 古内 舜大 (江戸川)(篠崎)	
		5-7	71 今中 成治郎 (新宿)(西早稻田)	
		5-8	72 鎌田 璃輝 (あきる野)(東海大学菅生)	
	5-11	5-9	73 鈴木 大樹 (渋谷)(青山学院)	
		5-10	74 金井 逞 (八王子)(松木)	
		5-11	75 中塚 叶真 (練馬)(三原台)	
		5-12	76 櫛田 浩次郎 (世田谷)(国士館)	
	5-12	5-13	77 安彦 巽 (葛飾)(立石)	
		5-14	78 寺嶋 ジェイク (あきる野)(秋多)	
		5-15	79 西村 俊芸 (豊島)(巢鴨)	
		5-16	80 安彦 瞬星 (武蔵村山)(武蔵村山第一)	
6-15	6-13	6-1	81 福原 彩斗 (足立)(足立学園)	第六試合場
		6-2	82 真山 晃輔 (板橋)(志村第一)	
		6-3	83 江田 湊太郎 (港)(東海大学高輪台)	
		6-4	84 岡野 暖馬 (昭島)(拝島)	
	6-10	6-5	85 上藤 聡太 (八王子)(いずみ野森義務)	
		6-6	86 茂呂 泰輔 (武蔵野)(成蹊)	
		6-7	87 久木山 大空 (江東)(深川第五)	
		6-8	88 高橋 蒼馬 (小平)(小平第一)	
	6-11	6-9	89 中西 諒 (新宿)(海城)	
		6-10	90 青田 修 (文京)(郁文館)	
		6-11	91 松本 一輝 (町田)(日本大学第三)	
		6-12	92 永井 陸翔 (練馬)(関)	
	6-12	6-13	93 江口 林蒼音 (文京)(中野東)	
		6-14	94 元田 都和 (世田谷)(東深沢)	
		6-15	95 大本 幸大 (豊島)(本郷)	
		6-16	96 橋本 千隼 (世田谷)(喜多見)	
7-15	7-13	7-1	97 松本 宗太 (練馬)(関)	第七試合場
		7-2	98 司 漣 (練馬)(三原台)	
		7-3	99 栗原 那知 (府中)(明星)	
		7-4	100 揚原 鉄雄 (中野)(都立富士附属)	
	7-10	7-5	101 川原 翔 (小平)(小平第六)	
		7-6	102 佐藤 知哉 (板橋)(城北)	
		7-7	103 中村 碧斗 (町田)(町田第一)	
		7-8	104 森田 将 (中央)(銀座座)	
	7-11	7-9	105 高井 琉歌 (港)(高松)	
		7-10	106 内藤 大翔 (八王子)(高松木)	
		7-11	107 真山 大輝 (板橋)(加賀)	
		7-12	108 北村 空楽 (板橋)(西台)	
	7-12	7-13	109 平川 主真 (荒川)(荒川第五)	
		7-14	110 梶島 隼人 (西東京)(田無第四)	
		7-15	111 成田 健志郎 (八王子)(鍮水)	
		7-16	112 関口 虎之介 (国分寺)(国分寺第三)	
8-15	8-13	8-1	113 都丸 響 (町田)(日本大学第三)	第八試合場
		8-2	114 岡部 武虎 (杉並)(井荻)	
		8-3	115 芝田 陽向 (大田)(貝塚)	
		8-4	116 若佐 拓海 (江戸川)(小岩第二)	
	8-10	8-5	117 加藤 優甫 (港)(麻布)	
		8-6	118 小林 奏太郎 (江東)(深川第二)	
		8-7	119 竹下 大河 (三鷹)(三鷹第二)	
		8-8	120 杉本 泰誠 (文京)(郁文館)	
	8-11	8-9	121 勅使河原 隼 (大田)(出雲)	
		8-10	122 海老原 大翔 (葛飾)(修徳)	
		8-11	123 岡村 悠人 (杉並)(國學院大學久我山)	
		8-12	124 乙幡 龍伯 (西東京)(武蔵野大学)	
	8-12	8-13	125 倉田 景生 (品川)(攻玉社)	
		8-14	126 三宅 健太 (調布)(神代)	
		8-15	127 権 泰毅 (世田谷)(国士館)	
		8-16	128 権 泰毅 (世田谷)(国士館)	

[女子団体の部]

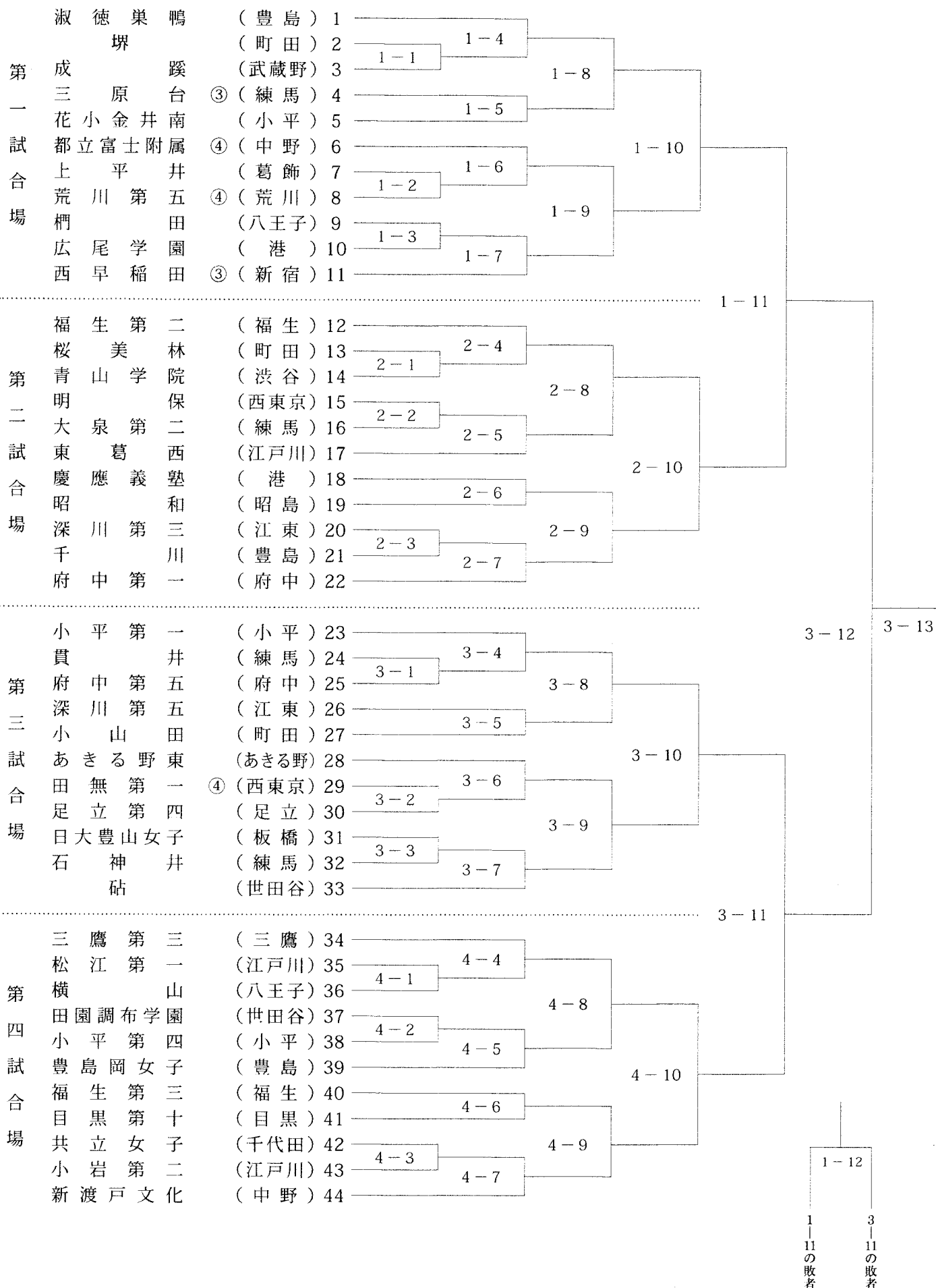

[女子団体の部]

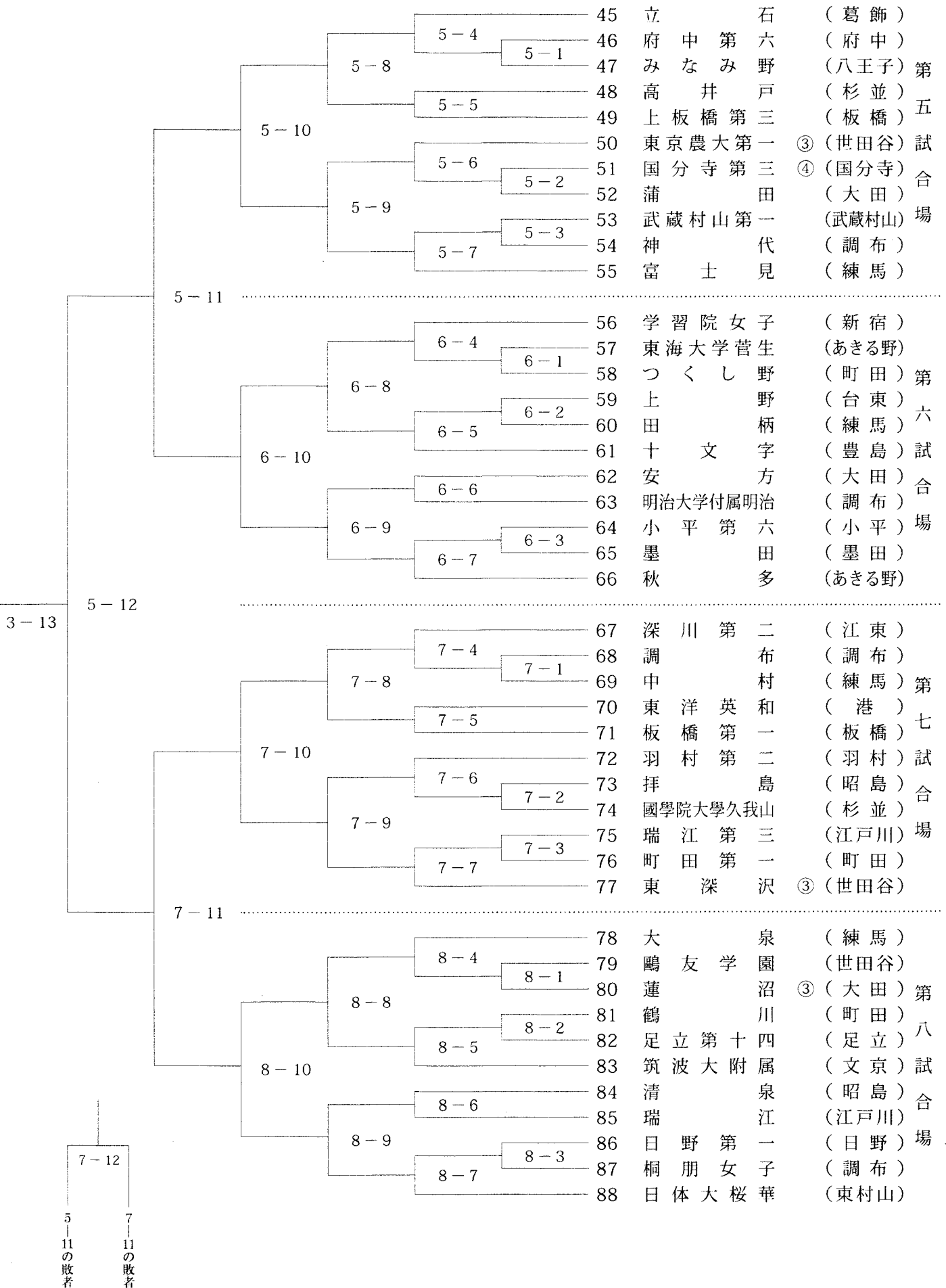

[女子個人の部]

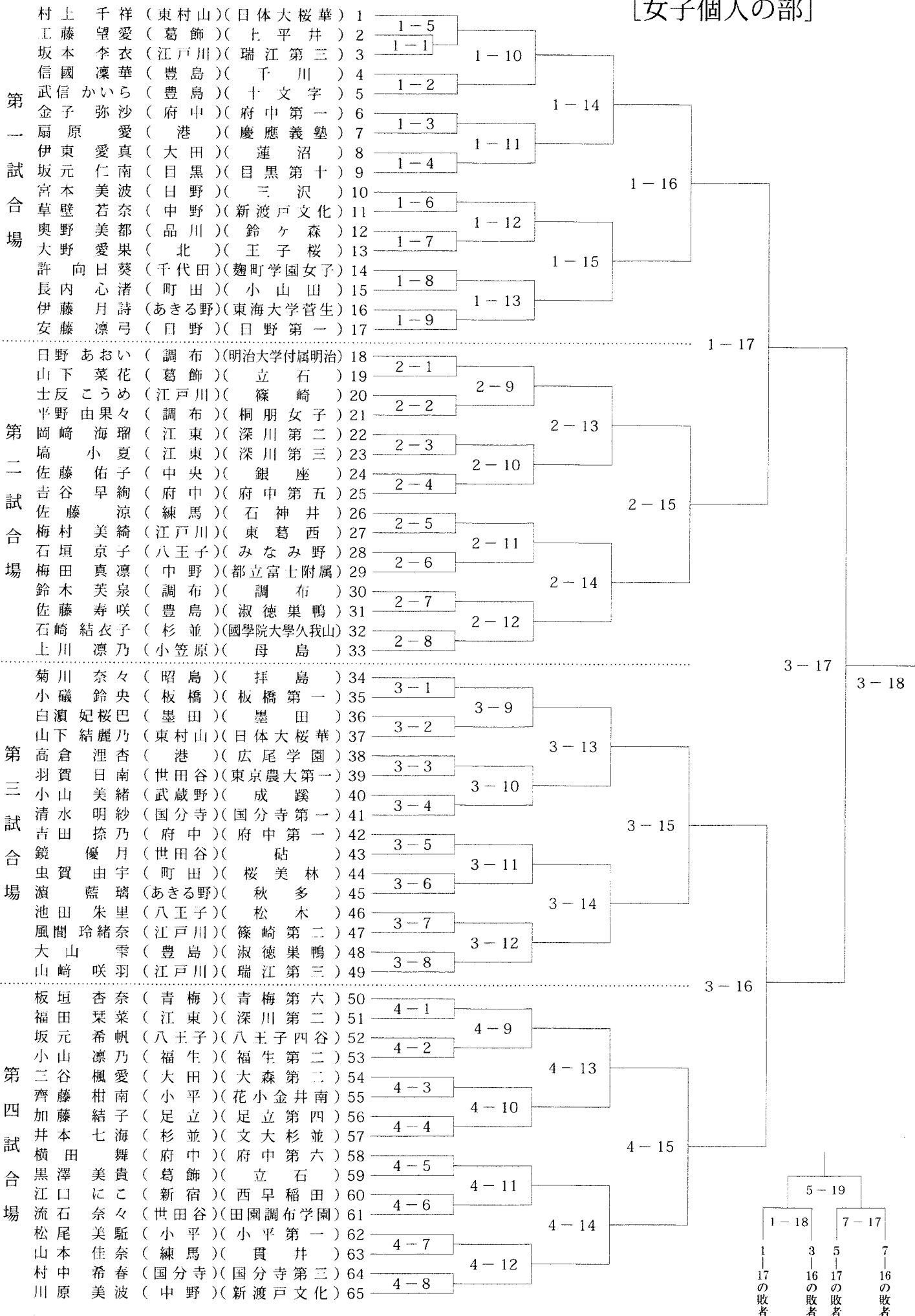

[女子個人の部]

5-16	5-14	5-5	66 古野 凜 (調布)(明治大学付属明治)	第五試合場	
		5-1	67 関菜々美 (練馬)(中村)		
		5-10	68 高橋 美咲 (あきる野)(東海大学菅生)		
			69 堀七星 (豊島)(淑徳巣鴨)		
		5-11	70 篠原 寧々 (世田谷)(砧)		
			71 安田 雛 (世田谷)(昭和女子大附属昭和)		
			72 長谷川 英南 (杉並)(天沼)		
		5-15	5-12		73 持原 咲 (武蔵野)(成蹊)
					74 藤井 優海 (三宅)(御蔵島)
			5-13		75 酒井 友梨 (豊島)(豊島岡女子)
					76 高 櫻 (荒川)(荒川第五)
					77 藤林 涼夏 (江東)(深川第二)
		5-17	6-9		78 柴崎 心渚 (渋谷)(青山学院)
					79 坂東 神楽 (練馬)(大泉第二)
6-10	80 永福 琴美 (調布)(調布)				
	81 梅田 すみれ (中野)(中野東)				
	82 越水 栞菜 (八王子)(浅川)				
6-15	6-13	83 森下 紗衣 (あきる野)(秋多)	第六試合場		
		84 中嶋 莉心 (八王子)(横山)			
		85 渡邊 愛夏 (中野)(新渡戸文化)			
		86 林 美早紀 (町田)(日本大学第三)			
	6-14	87 矢島 結依 (町田)(小山)			
		88 奥野 優心 (新宿)(西早稲田)			
		89 橘田 花音 (港)(慶應義塾)			
	6-15	6-11		90 白川 幸 (葛飾)(立石)	
				91 森川 璃子 (昭島)(清泉)	
		6-12		92 石井 玲妃 (足立)(足立第四)	
				93 島田 桃花 (八王子)(松木)	
				94 町田 百合子 (杉並)(日本大学第二)	
	5-18	6-15		95 川鍋 杏花 (府中)(府中第一)	
				96 山内 彩乃 (大田)(安方)	
6-16		97 末吉 佑衣 (目黒)(目黒第十)			
		98 昆野 さくら (東村山)(日体大桜華)			
7-16	7-13	99 高瀨 優羽 (府中)(府中第一)	第七試合場		
		100 宮本 和奈 (練馬)(三原台)			
		101 佐多 賀優心 (あきる野)(秋多)			
		102 仲田 美央子 (千代田)(共立女子)			
	7-14	103 大木 優衣奈 (昭島)(拝島)			
		104 中尾 結衣子 (大田)(青稜)			
		105 佐谷 和 (世田谷)(砧)			
	7-15	7-11		106 塚 有輪 (八王子)(桐田)	
				107 市心 彩 (小平)(小平第四)	
		7-12		108 山竹 あん (中野)(都立富士附属)	
				109 麻生 愛美 (八王子)(みなみ野)	
	8-16	8-14		110 元木 智彩 (東村山)(日体大桜華)	
				111 森園 琴音 (福生)(福生第三)	
		8-15		112 八木 乃々葉 (小金井)(小金井緑)	
113 田中 玲衣 (新宿)(学習院女子)					
114 八代 結衣 (国分寺)(国分寺第三)					
8-16	8-14	115 田邊 このは (世田谷)(田園調布学園)	第八試合場		
		116 石田 琉暖 (足立)(足立第十四)			
		117 城野 晴香 (港)(慶應義塾)			
	8-15	118 公文 美羽 (世田谷)(東深沢)			
		119 菅野 莉紗 (豊島)(千川)			
	8-16	8-11		120 田口 こと音 (豊島)(千登世橋)	
				121 林 美希 (小平)(小平第一)	
		8-12		122 兪 若芯 (板橋)(板橋第一)	
				123 渡邊 心魅 (八王子)(由井)	
				124 宮川 詩音 (新島)(新島)	
8-15	8-13	125 橋口 実生 (江東)(深川第二)			
		126 海野 有紀 (足立)(足立第十一)			
	8-13	127 中西 彩歌 (豊島)(淑徳巣鴨)			
		128 後藤 珂音 (中野)(新渡戸文化)			
		129 小澤 千鶴 (練馬)(石神井南)			
3-18	8-16	130 角田 祐凜 (日野)(七生)			
		131 清水 輝 (日黒)(日黒第十)			

[男子団体の部]

第一試合場

館井一方場山台四田三桜属塚院沢
 文平第 駒久我 第 第 附 学
 郁上福安筑國成足小国王都貝早東
 波大 瀨 立 山 寺 子 武 蔵 野 大 深

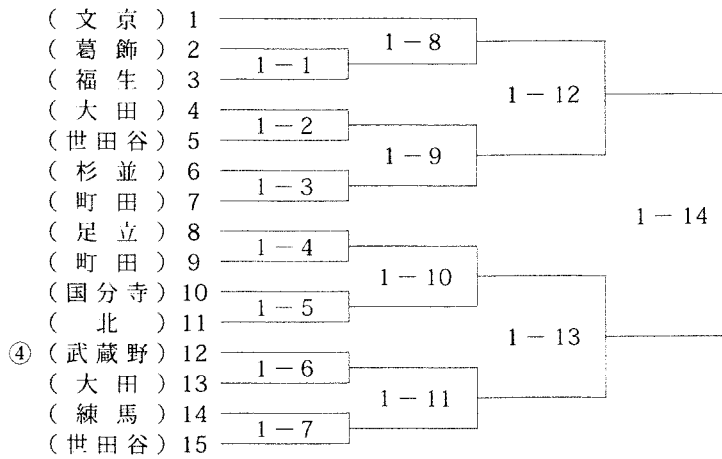

第二試合場

塾三山柄城座保一五台并五四東三
 義第永 第 第 野 第
 慶深多田海銀明板深茗由府小あ開
 應川摩 橋川 中平 進

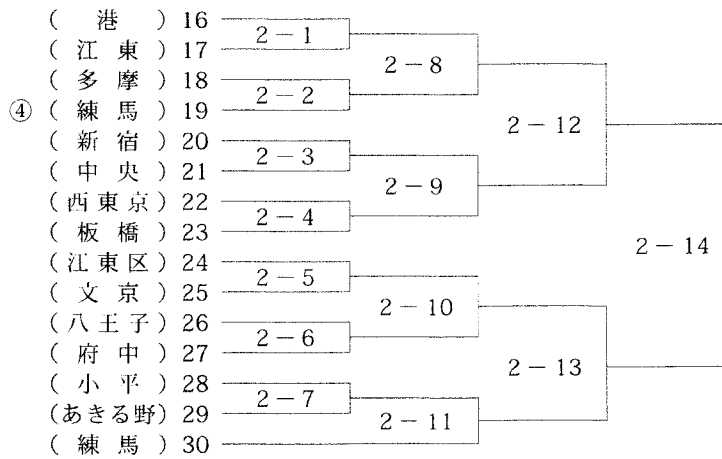

第三試合場

台院二属一崎田布泉望松六四五
 原習第 付 第 第 第 第
 三学福文日篠西調大船高稲武蔵荒小
 原習第 付 第 第 第 第
 三学福文日篠西調大船高稲武蔵荒小

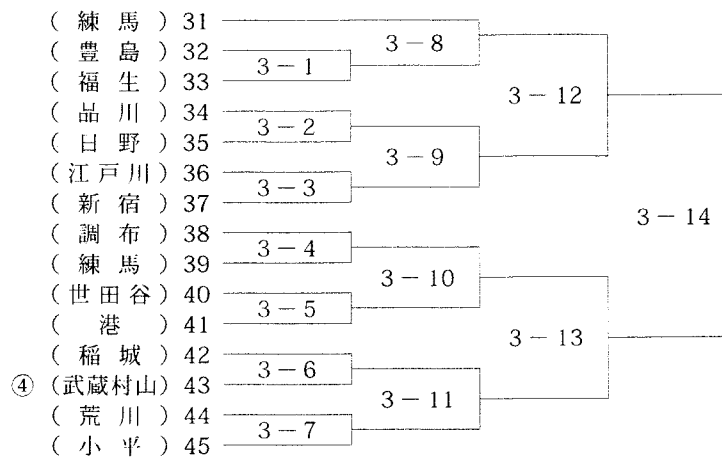

第四試合場

四明木園二台蹊南二輪二泉六三
 十有 学 第 第 第 第
 足か松世青西成花小高赤清府福
 立え第 谷 第 第 第 第
 足か松世青西成花小高赤清府福

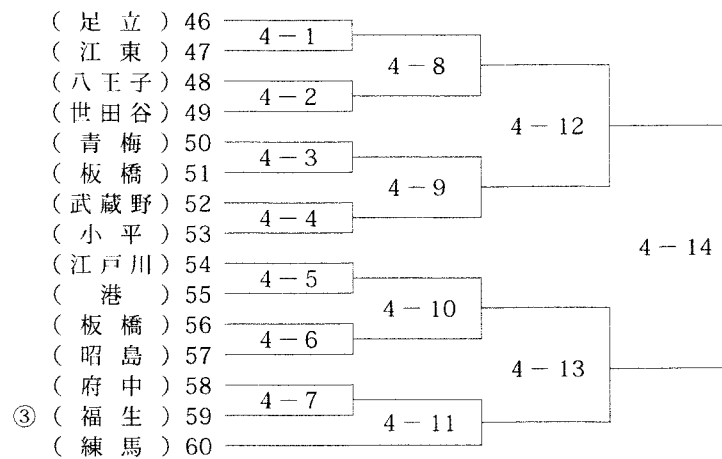

1-16
 15の敗者
 3
 15の敗者

[男子団体の部]

